



REGULATOR RT310 - PEŁNA INSTRUKCJA

 **SALUS**[®]
CONTROLS

SPIS TREŚCI

1. Wprowadzenie	4
1.1 Zgodność produktu.....	4
1.2 Informacje dotyczące bezpieczeństwa.....	4
2. Informacje o produkcie	5
2.1 Zawartość opakowania.....	6
2.2 Wybierz właściwe miejsce dla regulatora.....	6
2.3 Montaż ścienny.....	7
3. Schemat podłączenia regulatora	8
4. Zanim zaczniesz (pierwsze uruchomienie)	9
4.1 Opis ikon na wyświetlaczu LCD.....	9
4.2 Funkcje przycisków.....	9
4.3 Sekwencja pierwszego uruchomienia.....	10
5. Ustawienia użytkownika (podstawowe)	11
5.1 Tryb ręczny - nastawa temperatury zadanej.....	11
5.2 Tryb przeciwwamrozeniowy.....	12
5.3 Tryb uśpienia.....	12
5.4 Zmiana trybu grzanie/chłodzenie *.....	13
5.5 Stany alarmowe - przekroczenie zakresu temperatury.....	14
5.6 Ikona słabej baterii.....	14
6. Lista ustawień serwisowych (parametry instalatora)	15
6.1 Wybór algorytmu sterowania (przełączniki DIPSWITCH).....	15
7. Reset regulatora	16
8. Czyszczenie i konserwacja	17
9. Dane techniczne	17
10. Gwarancja	18

1. Wprowadzenie

1.1 Zgodność produktu

Dyrektywy UE: 2014/53/EU i 2011/65/EU.

Pełne informacje dostępne są na stronie internetowej www.saluslegal.com

1.2 Informacje dotyczące bezpieczeństwa

- Przed rozpoczęciem prac instalacyjnych oraz przed użytkowaniem produktu, należy zapoznać się z całością instrukcji.
- Zawarte w instrukcji informacje są istotne dla prawidłowego funkcjonowania.
- W celu uniknięcia wypadków, skutkujących szkodami osobowymi i materialnymi, należy stosować się do wszelkich zasad bezpieczeństwa, wyszczególnionych w niniejszej instrukcji.
- Urządzenia nie powinny użytkować osoby o ograniczonych zdolnościach psychicznych, sensorycznych lub umysłowych, bez doświadczenia, o niewystarczającej wiedzy, jak również dzieci.
- Urządzenie należy trzymać z dala od dzieci i dopilnować, aby nie bawiły się nim. Dzieci nie należy pozostawiać bez opieki.
- Nie należy pozostawiać opakowania, obudowy, lub jakichkolwiek luźnych części urządzenia bez dozoru, gdyż stanowią one zagrożenie dla dzieci.

INSTALACJA:

- Instalacja musi zostać przeprowadzona przez wykwalifikowaną osobę, posiadającą odpowiednie uprawnienia elektryczne, zgodnie z normami i przepisami obowiązującymi w danym kraju oraz na terenie UE.
- Nigdy nie próbuj podłączać urządzenia w inny sposób niż opisany w instrukcji.
- Urządzenie nie może być narażane na skrajne temperatury, silne wibracje lub poddawane uderzeniom mechanicznym.
- Urządzenia nie należy używać w niekorzystnych warunkach środowiska.

UWAGA:

- Dla całej instalacji mogą występować dodatkowe wymogi ochrony, za których zachowanie odpowiada instalator



Dbłość o środowisko naturalne jest dla nas sprawą nadrzędną. Świadomość, że produkujemy urządzenia elektroniczne zobowiązuje nas do bezpiecznej dla natury utylizacji zużytych elementów i urządzeń elektronicznych. W związku z tym firma otrzymała numer rejestrowy nadany przez Głównego Inspektora Ochrony Środowiska. Symbol przekreślonego kosza na śmieci na produkcie oznacza, że produktu nie wolno wyrzucać do zwykłych pojemników na odpady. Segregując odpady przeznaczone do recyklingu pomagamy chronić środowisko naturalne. Obowiązkiem użytkownika jest przekazanie zużytego sprzętu do wyznaczonego punktu zbiórki w celu recyklingu odpadów powstałych ze sprzętu elektrycznego i elektronicznego.

2. Informacje o produkcie

Regulator RT310 służy do przewodowego sterowania urządzeniami grzewczymi. Jego działanie polega na utrzymywaniu komfortowych warunków w pomieszczeniu, zgodnie z nastawioną przez użytkownika stałą temperaturą.

Ustawienie regulatora na wyższą temperaturę nie przyspieszy nagrzewania się pomieszczenia. To, jak szybko pomieszczenie się nagrzewa, zależy od zaprojektowanego systemu grzewczego, na przykład od temperatury czynnika grzewczego. Analogicznie - zmniejszenie temperatury zadanej na regulatorze nie przyspieszy schładzania się pomieszczenia.

Najlepszym sposobem na znalezienie odpowiedniej dla siebie temperatury jest ustawienie regulatora pokojowego na niską wartość temperatury - powiedzmy 18°C - a następnie zwiększanie jej o jeden stopień każdego dnia, aż poczujemy się komfortowo.

Niższa temperatura zadana na regulatorze oznacza, że pomieszczenie będzie kontrolowane przy niższej temperaturze i pozwoli zaoszczędzić energię.

Jeśli twój system grzewczy składa się z kotła i grzejników, zwykle będzie potrzebny tylko jeden regulator. Możesz mieć różne temperatury w pomieszczeniach instalując głowice termostatyczne na każdym z grzejników. Jeśli nie posiadasz głowic termostatycznych, powinieneś ustawić jedną temperaturę dla całego domu. Jeśli zainstalowana jest głowica termostatyczna, to lepiej wybrać nieco wyższe ustawienie, aby w każdym pomieszczeniu utrzymać dogodną temperaturę. Aby zapobiec przegrzaniu innych pomieszczeń, również dostosuj odpowiednio głowicę termostatyczną.

Regulatory pokojowe potrzebują swobodnego przepływu powietrza, aby wykryć temperaturę, dlatego nie mogą być zasłonięte zasłonami lub zablokowane meblami. Znajdujące się w pobliżu urządzenia elektryczne, telewizory, lampy ścienne lub stołowe, kominki czy grzejniki mogą uniemożliwić prawidłowy pomiar temperatury, a tym samym prawidłowe działanie regulatora.

CECHY PRODUKTU:

- posiada algorytm sterujący TPI
- możliwość zmiany ustawień histerezy
- posiada tryb ochrony przed zamarzaniem (zakres temperatury zadanej 5°C - 17 °C)
- korekta wyświetlanej temperatury $\pm 3^{\circ}\text{C}$
- tryb uśpienia (wstrzymanie wszystkich funkcji, np. poza sezonem grzewczym)

2.1 Zawartość opakowania

- 1) Regulator RT310
- 2) Baterie 2x AA
- 3) Skrócona instrukcja
- 4) Śruby montażowe

1



2



3



4



2.2 Wybierz właściwe miejsce dla regulatora

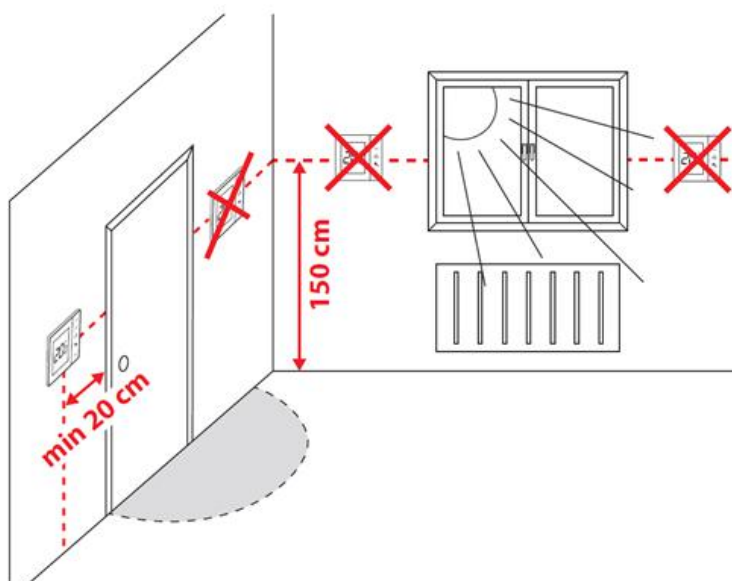

Uwaga:

Idealna pozycja do montażu regulatora RT310 wynosi ok. 1,5 m nad poziomem podłoga, z dala od wszelkich źródeł ciepła lub chłodu. Nie zaleca się montować regulatora na ścianie zewnętrznej, w przeciągu lub w miejscu, gdzie będzie narażony na bezpośrednie działanie promieni słonecznych.

2.3 Montaż ścienny

Do zamontowania regulatora potrzebujesz:



Przednia obudowa regulatora

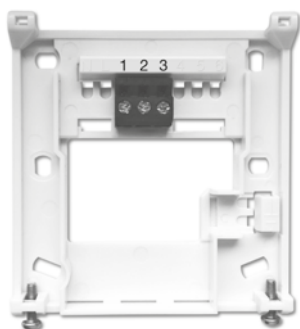

Tylna obudowa regulatora

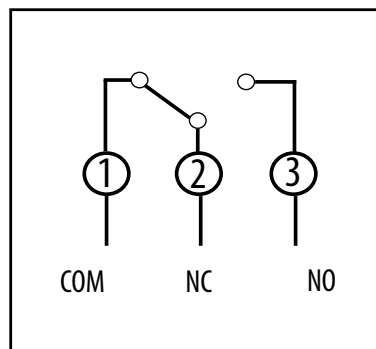

Schemat połączenia

Aby zamontować regulator na ścianie spójrz na poniższe kroki:

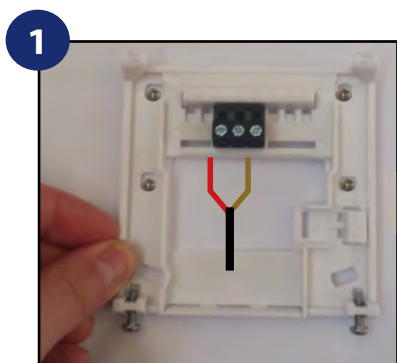

1
Zamontuj tylną obudowę na ścianie.

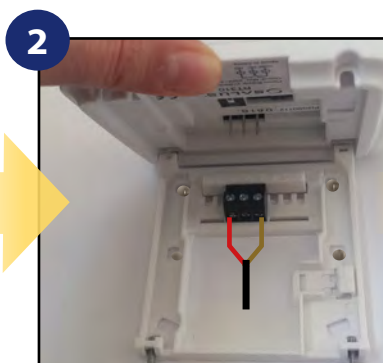

2
Dopasuj przednią obudowę do tylnej.

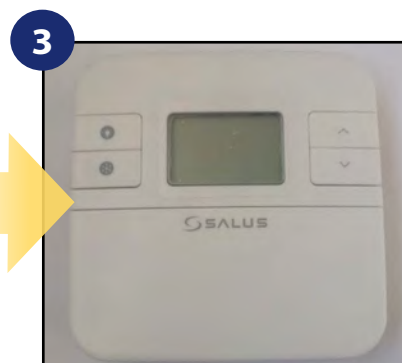

3
Złóż regulator lekko przyciskając.

3. Schemat podłączenia regulatora

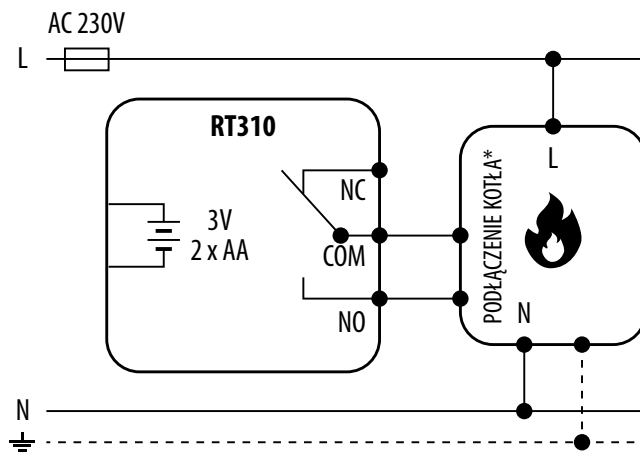

LUB

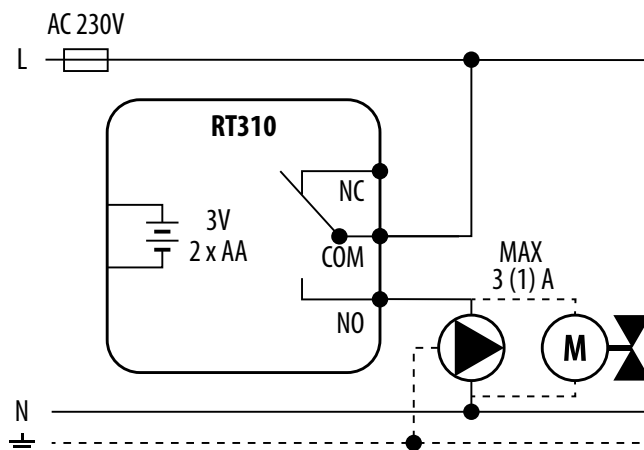

Legenda:



Kocioł - Podłączenie kotła*
- Styki w kotle do podłączenia regulatora ON/OFF (według instrukcji kotła)



Pompa



Siłownik zaworu

Wyjaśnienie symboli:

L, N - zasilanie 230V AC

NO, COM, NC - styki beznapięciowe wyjściowe

 - bezpiecznik

4. Zanim zaczniesz (pierwsze uruchomienie)

4.1 Opis ikon na wyświetlaczu LCD

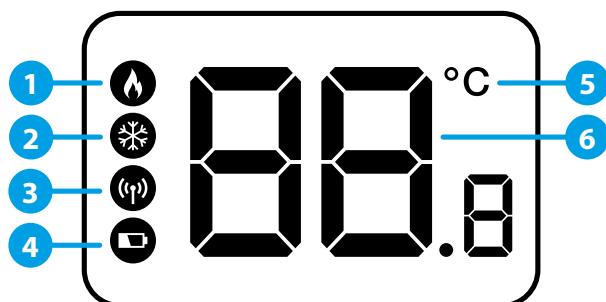

1. Tryb grzania
2. Tryb chłodzenia*/ tryb przeciwmroźniowy
3. Sygnał radiowy (tylko w RT310RF)
4. Wskaźnik wyczerpania baterii
5. Jednostka temperatury
6. Temperatura mierzona / zadana

4.2 Funkcje przycisków



1. Podświetlenie wyświetlacza
2. Zmiana trybu GRZANIE/CHŁODZENIE* lub aktywacja trybu przeciwmroźniowego (tylko gdy tryb GRZANIA jest włączony)
3. Zmiana parametru w górę
4. Zmiana parametru w dół



UWAGA! Dotknij dowolnego przycisku, aby podświetlić ekran.

* Funkcja dostępna tylko w wersji oprogramowania 2.1

4.3 Sekwencja pierwszego uruchomienia

Aby uruchomić regulator włóż baterie do środka:

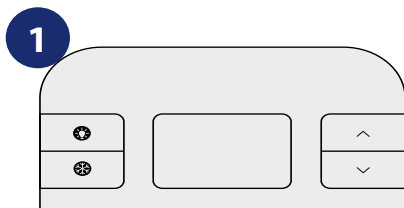

Usuń folię ochronną i włóż baterie 2xAA, zdejmując przednią pokrywę.

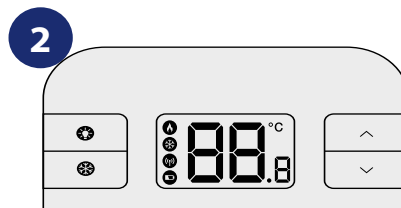

Następnie regulator automatycznie się włączy i wyświetlacz pokaże wszystkie ikony...

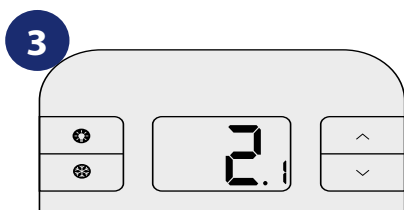

...następnie regulator wyświetli wersję oprogramowania.

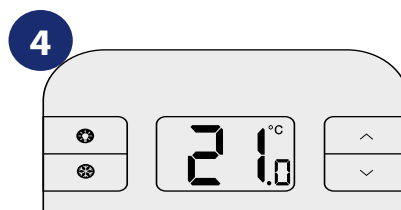

Regulator przejdzie do głównego ekranu.

5. Ustawienia użytkownika (podstawowe)

5.1 Tryb ręczny - nastawa temperatury zadanej

W trybie ręcznym, regulator utrzymuje stałą temperaturę zadaną, aby ją zmienić spójrz na poniższe kroki:

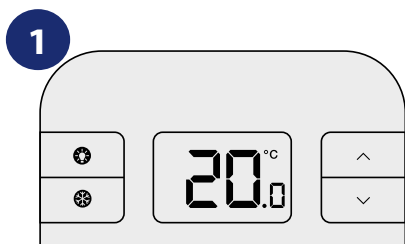

Mierzona temperatura.

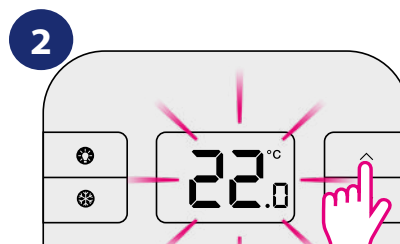

Aby ustawić zadaną temperaturę użyj przycisków \wedge lub \vee .

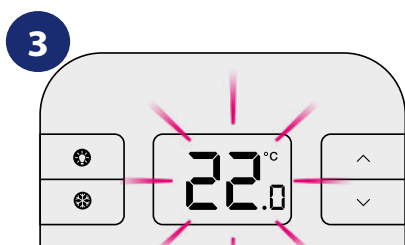

Po 2 sekundach nowa temperatura zadana zostanie nadpisana.

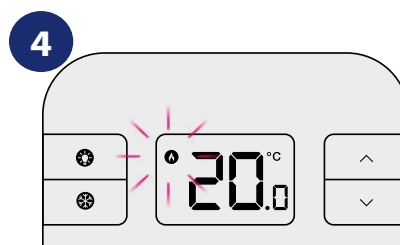

Regulator wyświetli ponownie mierzoną temperaturę. Ikona trybu grzania zacznie migać, jeśli temperatura zadana jest większa niż mierzona.

5.2 Tryb przeciwwamrożeniowy

W tym trybie temperatura zadana równa się wartości temperatury przeciwwamrożeniowej (ustawienia parametrów instalatora). Jeśli temperatura w pomieszczeniu jest niższa od temperatury trybu przeciwwamrożeniowego regulator automatycznie zgłosi zapotrzebowanie na grzanie. Aby aktywować tryb przeciwwamrożeniowy wykonaj poniższe czynności:

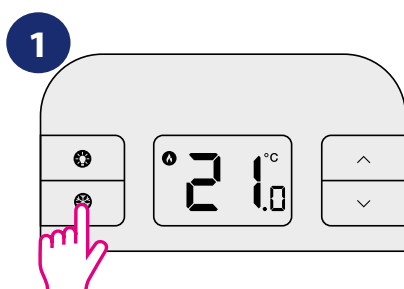

1 Aby włączyć lub wyłączyć tryb przeciwwamrożeniowy naciśnij przycisk ❄️.

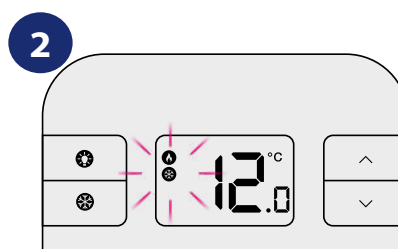

2 Gdy wyświetli się ikona śnieżyki zaraz obok ikony płomienia (tryb grzania) oznacza to, że tryb przeciwwamrożeniowy jest aktywny.



Możesz sprawdzić temperaturę trybu przeciwwamrożeniowego poprzez naciśnięcie przycisku ^ . Temperatura trybu przeciwwamrożeniowego może być zmieniona wyłącznie w parametrach instalatora.

5.3 Tryb uśpienia

W trybie uśpienia regulator jest wyłączony i nie wyczerpuje baterii. Aby włączyć/wyłączyć tryb uśpienia wykonaj poniższe kroki:

AKTYWACJA TRYBU UŚPIENIA:

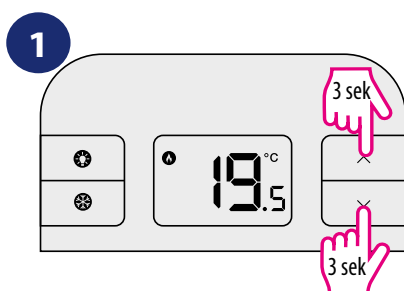

1 Aby aktywować tryb uśpienia równocześnie wciśnij i przytrzymaj przyciski ^ + v .

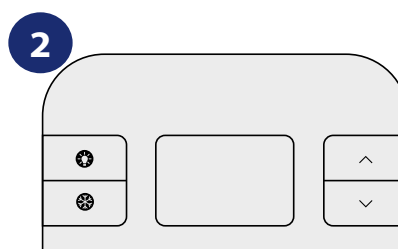

2 W trybie uśpienia wyświetlacz wygaśnie.

DEZAKTYWACJA TRYBU UŚPIENIA:

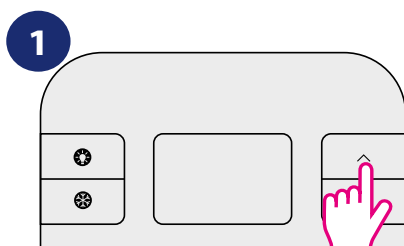

1 Aby wyjść z trybu uśpienia naciśnij dowolny klawisz.

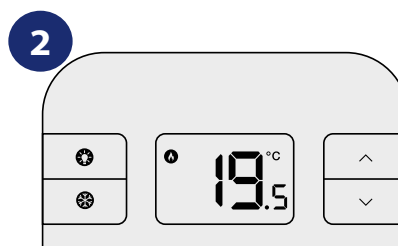

2 Regulator powróci do normalnej pracy i wyświetli ekran główny.

5.4 Zmiana trybu grzanie/chłodzenie *

Użytkownik ma możliwość zmiany trybu grzania i chłodzenia. W trybie grzania ikona płomienia jest wyświetlana na ekranie cały czas, natomiast jeśli regulator nadaje sygnał do grzania ikona płomienia będzie mrugać. Identycznie dzieje się w trybie chłodzenia lecz tam zamiast ikony płomienia pojawia się ikona śnieżynki. Gdy regulator jest w trybie chłodzenia ikona śnieżynki jest wyświetlana na ekranie cały czas, natomiast jeśli regulator nadaje sygnał do chłodzenia ikona śnieżynki będzie mrugać.

UWAGA: W trybie chłodzenia regulator zgłasza zapotrzebowanie na chłód z 3 minutowym opóźnieniem.

TRYB CHŁODZENIA:

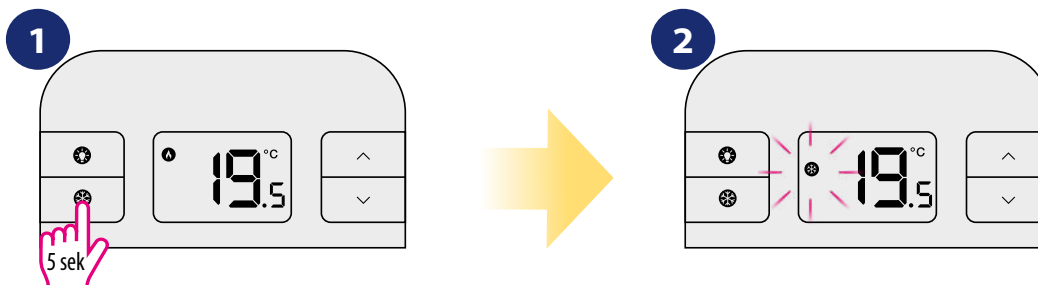

Domyślnie regulator jest ustawiony w trybie grzania (widoczna ikona płomienia). Aby przełączyć regulator na tryb chłodzenia wciśnij i przytrzymaj przycisk śnieżynki przez 5 sekund.

Gdy regulator przełączy się na tryb chłodzenia ikona śnieżynki wyświetli się, a ikona płomienia zniknie.

TRYB GRZANIA:

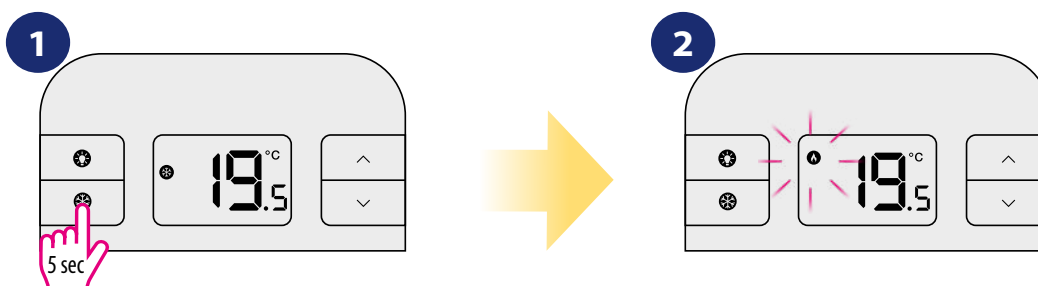

Aby przełączyć regulator na tryb grzania wciśnij i przytrzymaj przycisk śnieżynki przez 5 sekund.

Gdy regulator przełączy się na tryb grzania ikona płomienia wyświetli się.

* Funkcja dostępna tylko w wersji oprogramowania 2.1

5.5 Stany alarmowe - przekroczenie zakresu temperatury

Temperatury poniżej 10°C są wyświetlane bez "0" na początku. Jeśli zmierzona przez regulator temperatura przekroczy wartość 45°C, na ekranie wyświetli się komunikat „HI”. Jeśli zmierzona przez regulator temperatura spadnie poniżej wartości 5°C, na ekranie wyświetli się komunikat „LO”.



5.6 Ikona słabej baterii



Stan baterii jest sprawdzany co minutę. Jeśli bateria będzie na wyczerpaniu ikona  zostanie wyświetlona na regulatorze.

- Regulator pracuje normalnie, gdy ma słabe baterie. Najlepiej jednak zmienić je najszybciej jak to możliwe w celu uniknięcia całkowitego rozładowania i wyłączenia regulatora.
- Jeśli wymiana baterii potrwa dłużej niż 30 sekund regulator przywróci ustawienia fabryczne.



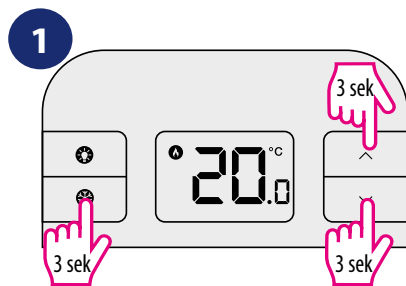

6. . Lista ustawień serwisowych (parametry instalatora)

Aby wejść w ustawienia parametrów instalatora, wykonaj poniższe kroki. Zapoznaj się z tabelą parametrów instalatora przed dokonaniem zmian. Używając przycisku  poruszaj się pomiędzy parametrami. Za pomocą  lub  reguluj wartości. Każdą zmianę potwierdzaj przyciskiem .

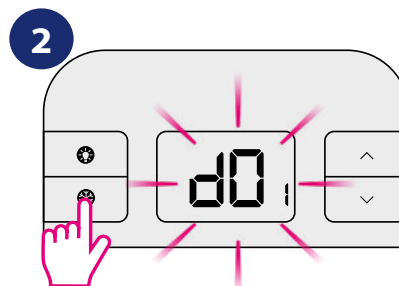

Aby wejść w tryb instalatora wciśnij i przytrzymaj równocześnie przyciski  +  +  przez 3 sek.



Poruszaj się pomiędzy parametrami przyciskiem . Przyciski  oraz  umożliwiają zmianę wartości parametrów. Każdą zmianę zatwierdź przyciskiem .

SZCZEGÓŁOWA TABELA Z PARAMETRAMI INSTALATORA:

dx	Funkcja	Parametr	Wartość domyślna
d01	Dokładność wskazania temperatury	0.1°C lub 0.5°C	0.5°C
d02	Kalibracja czujnika temperatury	+/- 3.0°C	0.0°C
d03	Wartość temperatury w trybie przeciwwzrostowym	5.0°C - 17.0°C	5.0°C

6.1 Wybór algorytmu sterowania (przełączniki DIPSWITCH)

Przełączniki DIP służą do wyboru algorytmu sterowania. Znajdują się one pod tylną pokrywą regulatora (patrz rysunek poniżej):

Położenie przełączników DIP określa rodzaj algorytmu sterowania:

1	2	Chłodzenie *	Grzanie	Wartość domyślna
ON	ON	HISTEREZA +/- 0.25	HISTEREZA +/- 0.25	
OFF	ON	HISTEREZA +/- 1.5	HISTEREZA +/- 0.5	
ON	OFF	HISTEREZA +/- 1.0	TPI 9 CPH	
OFF	OFF	HISTEREZA +/- 0.5	TPI 6 CPH	

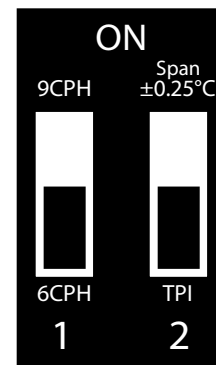

UWAGA! Algorytm TPI jest zalecany do ogrzewania podłogowego. Można go ustawić od niskiego poziomu komfortu (6 CPH) do wyższego poziomu komfortu (9 CPH). „CPH” oznacza cykl na godzinę i odnosi się do częstotliwości cykli pomiarowych wykonywanych przez regulator.

* Funkcja dostępna tylko w wersji oprogramowania 2.1

7. Reset regulatora

Jeżeli chcesz zresetować regulator, postępuj zgodnie z poniższymi z krokami:

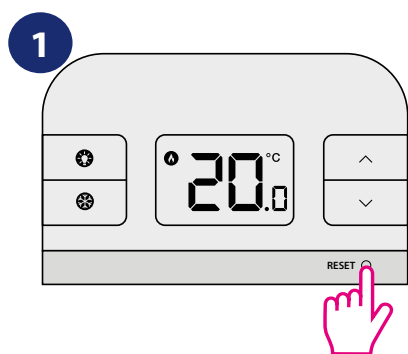

Naciśnij przycisk RESET (możesz wykorzystać spinać), regulator zresetuje się i włączy automatycznie.

8. Czyszczenie i konserwacja

Regulator RT310 nie wymaga specjalnej konserwacji. Do czyszczenia i konserwacji powierzchni nie wolno używać szczotek, myjek lub innych narzędzi mogących porysować powierzchnię regulatora oraz nie należy stosować środków ściernych, pieniających, jak i agresywnych substancji zawierających kwasy, chlor lub jego związki, rozpuszczalniki lub środki wybielające, gdyż może to spowodować uszkodzenie regulatora. Wyświetlacz i przyciski należy zawsze czyścić za pomocą wilgotnej miękkiej ściereczki. Powierzchnie plastikowe można również czyścić bezbarwnymi, łagodnymi środkami czyszczącymi. Środek czyszczącego nie należy natryskiwać bezpośrednio na urządzenie. Po umyciu powierzchni można ją delikatnie wypolerować miękką, suchą ściereczką. Wewnątrz urządzenia nie ma części, które mogą być naprawiane/wymieniane przez użytkownika. Serwis lub naprawa może być przeprowadzona tylko przez autoryzowany serwis SALUS Controls.

9. Dane techniczne

Zasilanie	Baterie 2 x AA
Max obciążenie	3(1) A
Sygnal wyjściowy	przełącznik NO/COM/NC
Zakres regulacji temperatury	5 - 35°C
Dokładność wskazania temperatury	0.1°C lub 0.5°C
Algorytm sterujący	TPI lub Histereza: $\pm 0.25^{\circ}\text{C}$, $\pm 0.5^{\circ}\text{C}$, $\pm 1.0^{\circ}\text{C}$ or $\pm 1.5^{\circ}\text{C}$
Komunikacja	Przewodowa
Wymiary [mm]	96 x 96 x 27

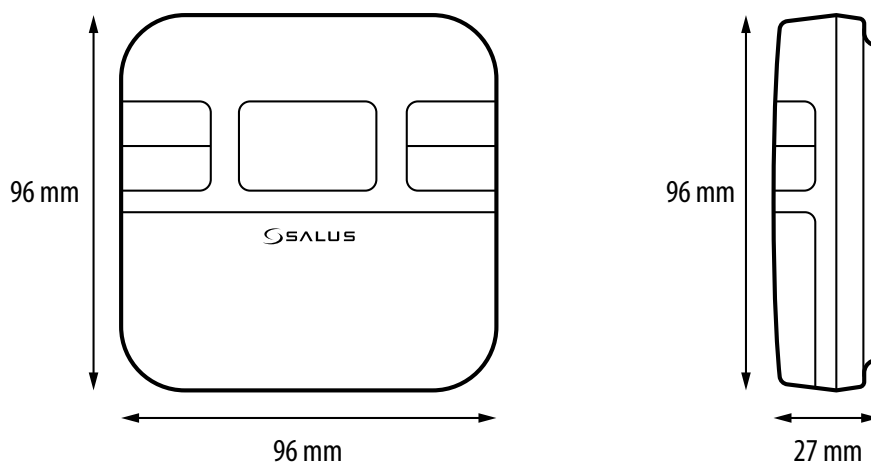

10. Gwarancja

SALUS CONTROLS gwarantuje, że ten produkt jest wolny od jakichkolwiek wad materiałowych lub produkcyjnych i działa zgodnie ze specyfikacją przez okres pięciu lat od daty instalacji. SALUS CONTROLS zastrzega wyłączną odpowiedzialność za naruszenie niniejszej gwarancji naprawą lub wymianą wadliwego produktu. Niniejszy produkt został wyposażony w oprogramowanie zgodne z oznaczeniem dystrybutora w momencie jego sprzedaży. Producent/dystrybutor udziela gwarancji obejmującej wszystkie funkcje i specyfikę produktu zgodnie z tym oznaczeniem. Gwarancja dystrybutora nie obejmuje poprawnego działania funkcji i cech dostępnych w wyniku aktualizacji oprogramowania produktu.

Pełne warunki gwarancji dostępne są na stronie internetowej www.salus-controls.pl

Nazwa klienta:	
Adres klienta:	
..... Kod pocztowy:	
Numer telefonu: Email:	
Nazwa firmy:	
Numer telefonu: Email:	
Data instalacji:	
Imię i nazwisko instalatora:	
Podpis instalatora:	

DYSTRYBUTOR SALUS CONTROLS:

QL CONTROLS Sp. z o.o., Sp. k.

Rolna 4,

43-262 Kobielice,

Polska

IMPORTER:

SALUS Controls Plc

Units 8-10 Northfield Business Park

Forge Way, Parkgate

Rotherham

S60 1SD

United Kingdom



www.salus-controls.pl

SALUS Controls wchodzi w skład Computime Group Limited.

Zgodnie z polityką rozwoju produktów, SALUS Controls plc zastrzega sobie prawo do zmiany specyfikacji, wzornictwa, oraz materiałów użytych do produkcji, wykazanych w niniejszej instrukcji, bez wcześniejszego powiadomienia.

Wersja 1

Data wydania: 19.01.2021

Soft version: 2.1

